

バルコニー部

コーキング代を設ける場合

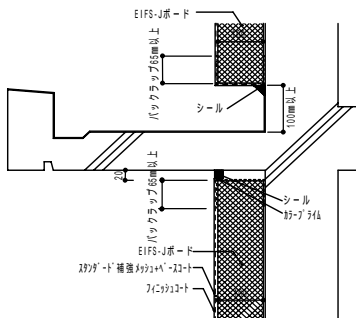

軒天にEPSを貼る場合

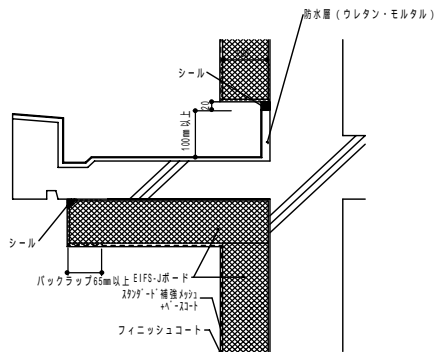

目地部

EIFS-J SYSTEMに目地を設ける場合

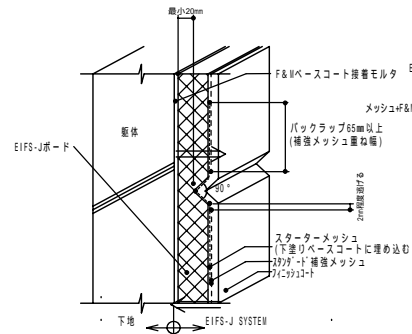

打ち継ぎ目地部 (目地をまたぐ場合)

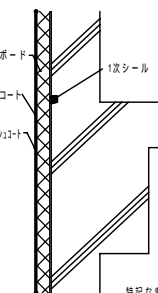

打ち継ぎ目地部 (構造目地を設ける場合)

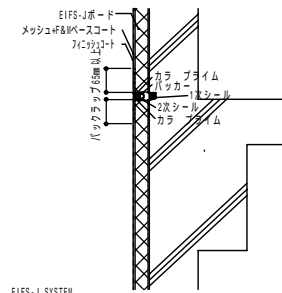

特記なき限り、EIFS-J SYSTEM の場合、構造目地をまたいで施工しても可。

基礎部

SLより上部に施工する場合

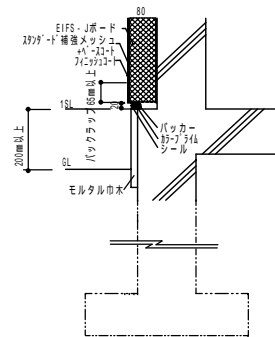

基礎部に断熱材を打ち込む場合

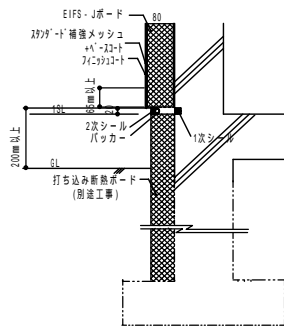

地盤面以下から施工する場合

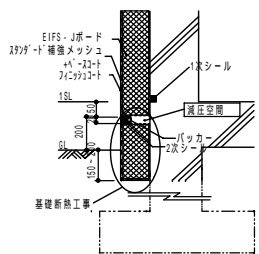

基礎立上りにEPSを打ち込む場合

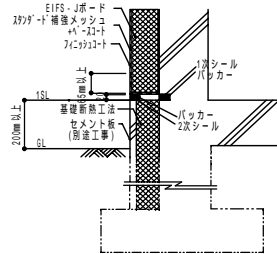

設備機器廻り

角型開口の補強(300角未満)

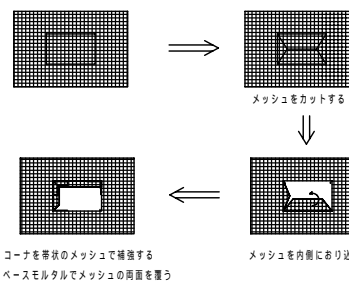

(300角以上はサッシュ廻り補強と同じ)

丸パイプ廻りの補強

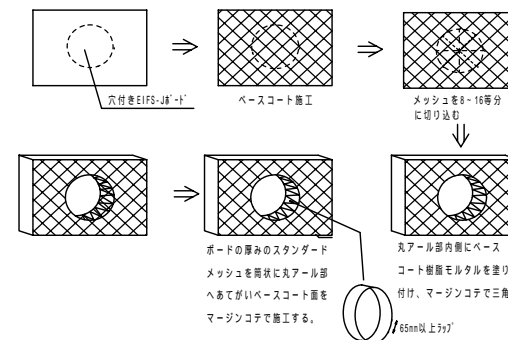

電気ボックス廻り

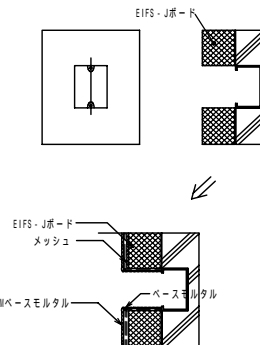

雨樋控え部

